

กระติกตรามงกุฏ สันคำคุณภาพเป็นที่ยอมรับกว่า 50 ปี



**กระติก** เก็บอุณหภูมิ ร้อน-เย็น  
ใช้วัสดุเกรดA คุณภาพสูง ใช้สัมผัสอาหารได้



**foodgrade** ผลิตจากวัสดุปลอดภัย  
สามารถบรรจุน้ำและ อาหารได้โดยตรง



**ฉนวนพิวย (โฟมเหลือง)**  
เก็บอุณหภูมิร้อน-เย็น ได้ยาวนานกว่า



**พลาสติกคุณภาพเกรดA**  
หนักทนทาน ใช้งานได้อย่างยาวนาน



No. 566  
1 ลิตร



No. 565  
2 ลิตร



No. 564  
3 ลิตร



No. 563  
4 ลิตร



No. 651  
9 ลิตร



No. 561  
15 ลิตร



No. 560  
17 ลิตร



No. 559  
25 ลิตร







# กระติก เก็บร้อน-เย็น

## Cooler

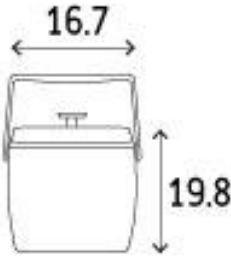
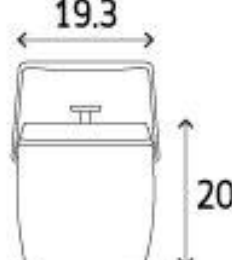
colours

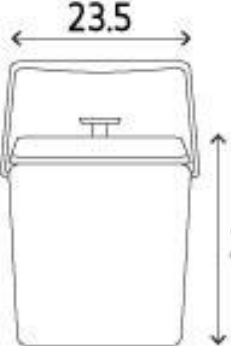

unit of cm.

			
No. 566 1 ลิตร	No. 565 2 ลิตร	No. 564 3 ลิตร	No. 563 4 ลิตร
			
No. 651 9 ลิตร	No. 561 15 ลิตร	No. 560 17 ลิตร	No. 559 25 ลิตร

**ขันน้ำ และ กระบวย**  
ใช้พลาสติกเหนียว ทนทาน  
ไม่แตกกรอบง่าย แม้ใช้กลางแจ้ง



No. 991



No. 907

No. 908



ขันน้ำ - ขนาดเส้นผ่าศูนย์กลาง  
15, 18 ,20 ,22 cm.

## ช้อน และ กระบวย Bowl & Dipper

colours



unit of cm.

<p>No. 7015 ช้อน 15 cm.</p>	<p>No. 7018 ช้อน 18 cm.</p>	<p>No. 7020 ช้อน 20 cm.</p>	<p>No. 7022 ช้อน 22 cm.</p>

<p>No. 906</p>	<p>No. 991</p>	<p>No. 907</p>	<p>No. 908</p>

ขนาดหน่วยเป็น เซนติเมตร



ตั้งน้ำ  
2 และ 3 แกลลอน



ตั้งน้ำแข็ง  
0.5 และ 1 แกลลอน

**ตั้งน้ำ พร้อมหูหิ้ว**  
หลายขนาด ใช้งานหลากหลาย







ตั้งข้าวสาร พร้อมฝา  
ขนาด 8 แกลลอน

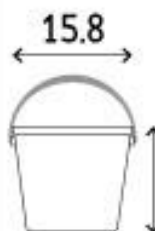

ตั้งแกลลอน **พิเศษ** หูจับเหล็ก

ขนาด 16 และ 26 แกลลอน

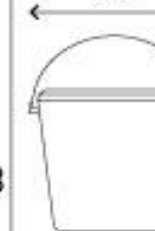
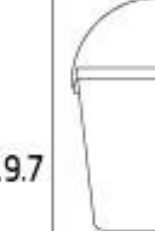
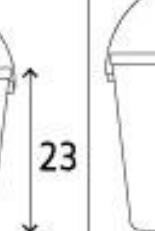
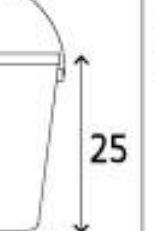

							unit of cm.
 15.8 13.2	 19.3 15.8	 25 19.7	 26 23	 29 25	 30.2 28	 30.5 31	
No. 13001 ถัง 0.5 gl.	No. 13002 ถัง 1 gl.	No. 13003 ถัง 1.5 gl.	No. 13004 ถัง 2 gl.	No. 13005 ถัง 3 gl.	No. 13006 ถัง 4 gl.	No. 13007 ถัง 5 gl.	

### ถังน้ำ Bucket & tank

available No.

13001-2

colours



13003-8



13009-11

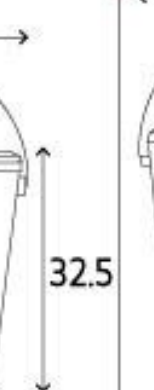
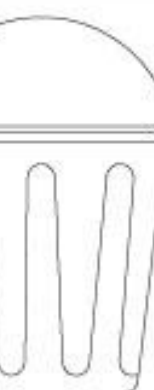
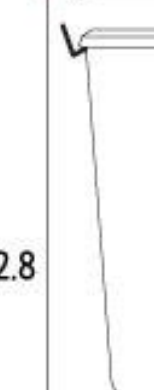

 34 32.5	 40 42.8	 45.6 59.6	 51 65
No. 13008 ถัง 6 gl.	No. 13009 ถัง 8 gl.	No. 13010 ถัง 16 gl.	No. 13011 ถัง 26 gl.

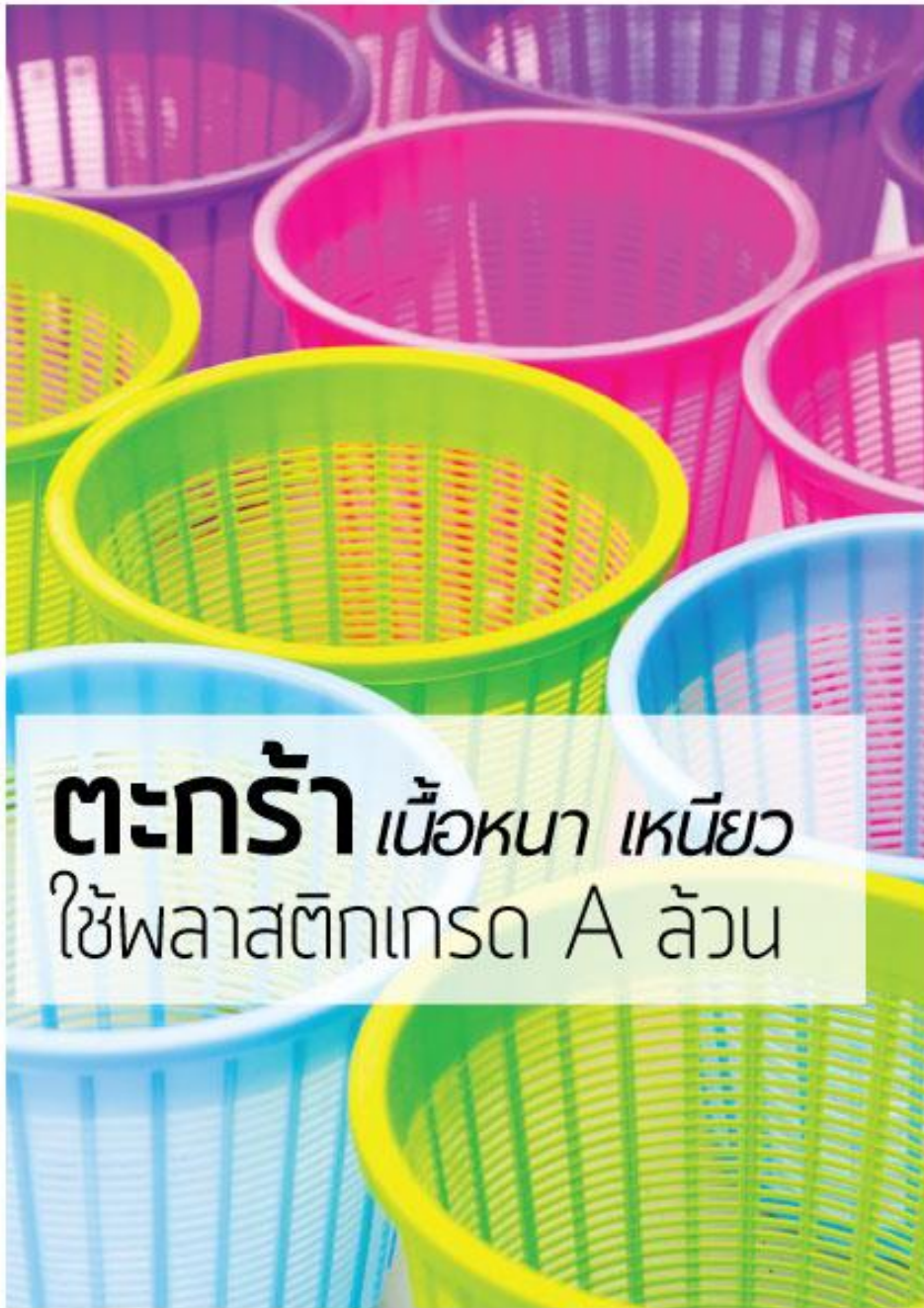

**ตะกร้า** เนื้อหนา เหนียว  
ใช้พลาสติกเกรด A ล้วน



ตะกร้าผ้าทรงสูง  
และทรงกว้าง  
สนองแต่ละการใช้งาน



ตะกร้ากลม อเนกประสงค์

# ตะกร้า Basket

colours



unit of cm.

	
ตะกร้าฝาทรงสูง basket	กว้าง x สูง width x height
No. 974	28.9 x 24.5
No. 838	29.3 x 28.1
No. 836	38.9 x 46.8

	
ตะกร้าฝา แบบพื้นตาราง basket with	กว้าง x สูง width x height
No. 1111	34 x 36.9

	
ตะกร้ากลม Round basket	กว้าง x สูง width x height
No. 488	26.5 x 9
No. 414	33 x 12

	
ตะกร้าฝา ทรงกว้าง Round basket	กว้าง x สูง width x height
No. 718	44.4 x 17.7

	
ตะกร้าฝา แบบมีหูจับ basket with handle	กว้าง x สูง width x height
No. 1115	37.4 x 38.9

	
ตะกร้ากลม Round basket	กว้าง x สูง width x height
No. 819	16.3 x 15.5
No. 820	18.9 x 15.6
No. 821	21.4 x 16.7

ขนาดหน่วยเป็น เซนติเมตร



# กะละมัง

หนากว่า แข็งแรงพิเศษ  
ไม่แตกกรอบง่าย แม้ใช้กลางแจ้ง





unit of cm.

## กะละมัง Basin

colours

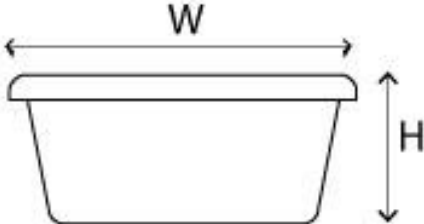

 <p><b>กะละมัง</b> Round basin</p>	 <p><b>กว้าง x สูง</b> width x height</p>
<p><b>No. 1026</b></p>	<p><b>28.9 x 9.4</b></p>
<p><b>No. 311</b></p>	<p><b>35.6 x 10.5</b></p>
<p><b>No. 372</b></p>	<p><b>43 x 13.3</b></p>
<p><b>No. 446</b></p>	<p><b>51 x 16.5</b></p>
<p><b>No. 445</b></p>	<p><b>58 x 20.5</b></p>
 <p><b>กะละมัง ขอบมนพิเศษ</b> Basin with wider rim</p>	 <p><b>กว้าง x สูง</b> width x height</p>
<p><b>No. 663</b></p>	<p><b>36.8 x 14.3</b></p>

ขนาดหน่วยเป็น เซนติเมตร

**ลัง, กระบะ** container  
เหมาะกับการงานอุตสาหกรรม และ  
การจัดการอย่างเป็นระบบ



No. 1130  
ลังทึบ (สูง)



No. 1120  
ลังทึบ (เตี้ย)



No. 1116  
ลังตะแกรง



No. 1126  
ลังทึบพร้อมฝา



No. 1801  
ลัง ไม้ ซี พี



No. 1113  
ลัง ตะแกรงหูเหล็ก



No. 1802  
ลังพับได้



# ลัง

## Container

colours

 No. xxxx  
 ลังไก่ ซี.พี.

unit of cm.

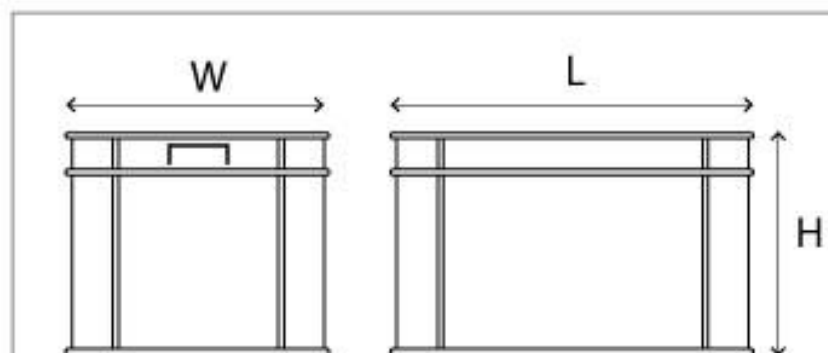

ลังทึบ

W x L x H

No. 1120 37.5 x 46 x 18

No. 1130 46 x 63 x 31

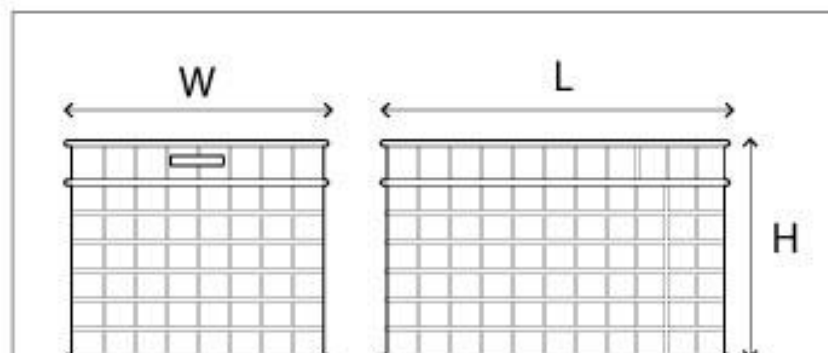
 No. 1126 **พร้อมฝา** 37.2 x 58 x 30.7

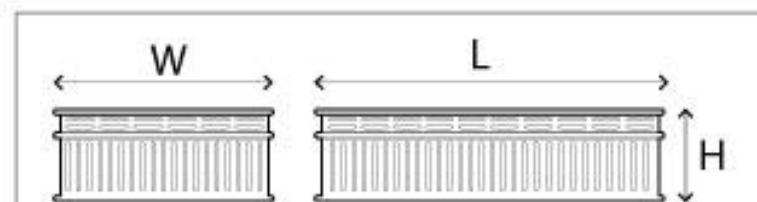
 No. 1802  
 ลังพินได้

 40 x 60.5 x 31.5  
 ขนาดตอนพินแล้ว สูง 6.5 cm.

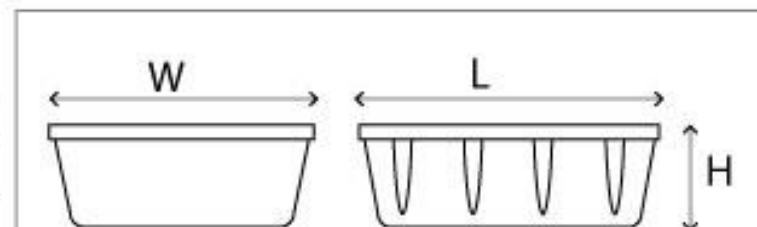
 No. 1116  
 ลังตะแกรง

35.3 x 49.8 x 13.3

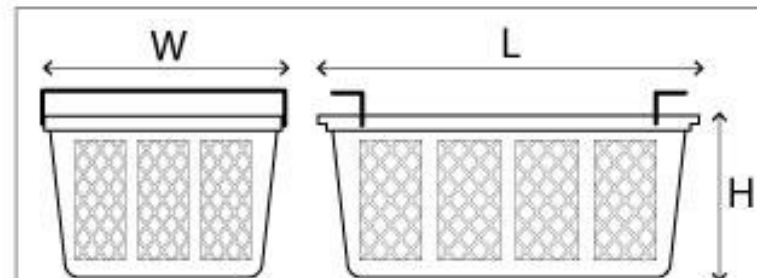
 No. 1801  
 ลังไก่ ซี.พี.

51.1 x 53.8 x 15.7

 No. 1113  
 ลังตะแกรงหูเหล็ก

43.6 x 62.5 x 30.6

No. 848



No. 850



**ถังซูเกอร์**

ถังทรงกว้างที่ออกแบบ  
ให้ใช้งานคู่กันกับ  
ไม้ถูพื้นได้อย่างพอดี



No. 402

ที่โกยผงแบบมีด้ามจับ



No. 753, No. 754

ที่โกยผงแบบช่องจับ

อุปกรณ์  
ทำความสะอาด  
**ถังซูเกอร์,**  
**ที่โกยผง**



unit of cm.

# ถังซูเกอร์, ที่ไถยผง

Cleaning set

colours

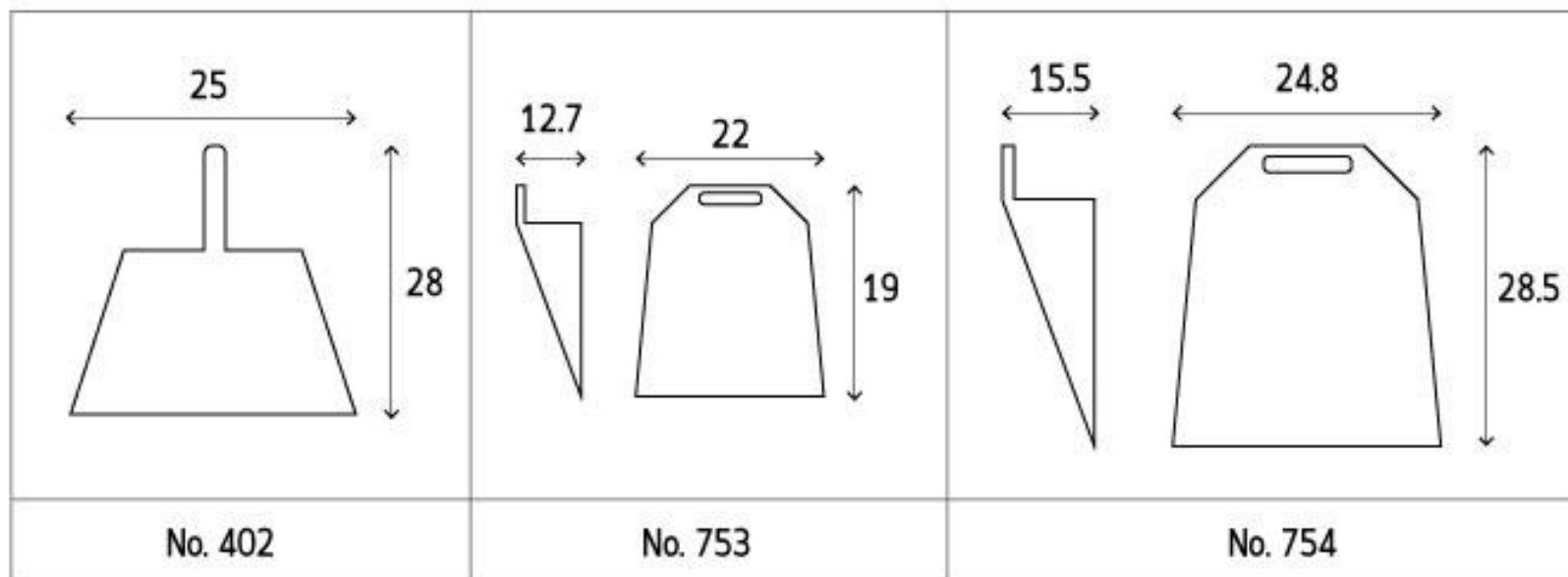
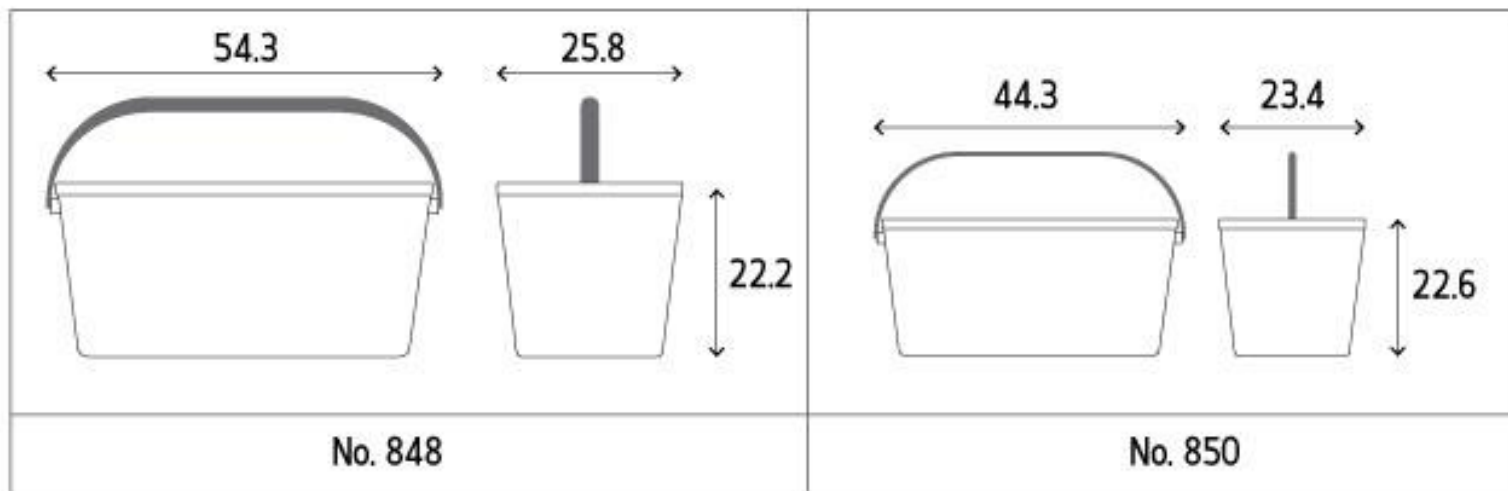



**แข็งแรงกว่า**  
*ด้วยพลาสติกทนทาน*  
**มาตรฐานอุตสาหกรรม**  
**ตะแกรง**  
*อเนกประสงค์*



No. 869



No. 870



No. 987



ตะแกรงเหลี่ยมเล็ก



No. 391

ตะแกรงเอกสาร (A4)



No. 859

ตะแกรงเอกสารอเนกประสงค์



No. 660

No. 894

ตะแกรงยักษ์



No. 429

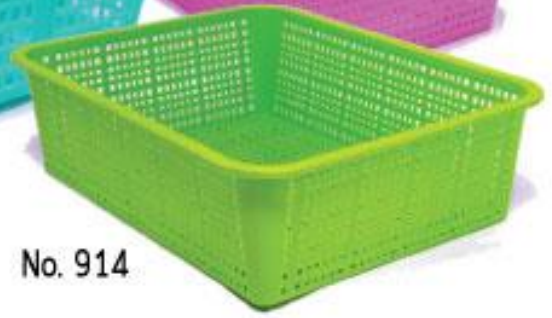

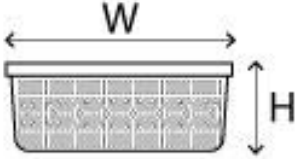
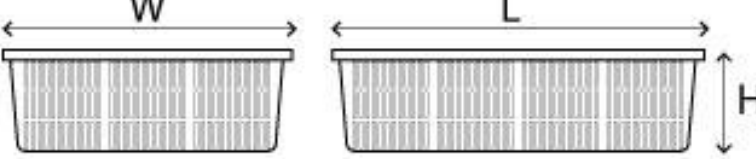

No. 914

unit of cm.

 ตะแกรงเหลี่ยมเล็ก	 width x height	 ตะแกรงเอกล่าง width x length x height	
No. 987	17 x 17 x 6.2	No. 391 <b>A4</b>	22.7 x 28.5 x 7.5
No. 869	19.5 x 19.5 x 6.5	No. 660	38 x 28.9 x 10
No. 870	22.6 x 17 x 7.7	No. 859	31.4 x 40 x 12.2

## ตะแกรง

### Organizing basket

available No.	colours
987 869 870	
391	
660, 914 859, 429 894	

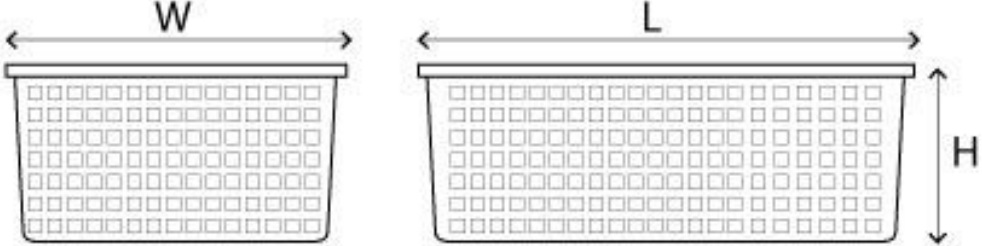
 ตะแกรงยักษ์ width x length x height	
No. 914	35.7 x 43.5 x 12.5
No. 429	39 x 51.5 x 17.3
No. 894	41.9 x 55.2 x 19.6

ขนาดหน่วยเป็น เซนติเมตร





**ตั้งขยะ, ตั้งพง**  
โปรดรักษาความสะอาด  
ขอบคุณค่ะ



 **CROWN**  
The Century Plastic Co., Ltd



No. 1046



No. 647



No. 761 แบบฟ้ามเหลี่ยม  
No. 761-1 แบบฟ้าม



No. 760



No. 648

## ถังขยะ Trash bin

unit of cm.

available No.	colours
1046	
648	
760, 761	
647	

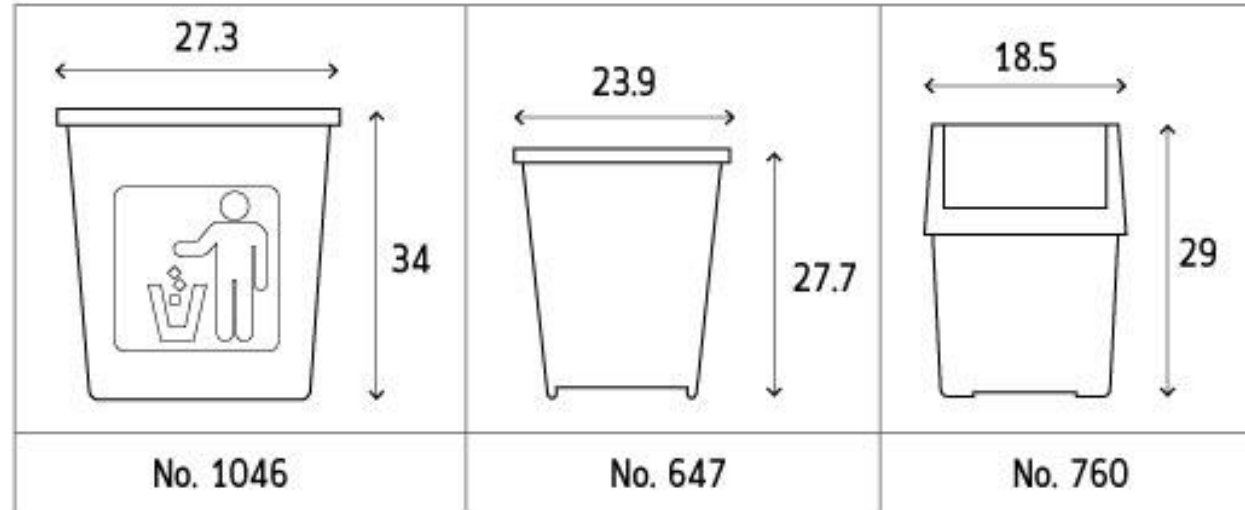
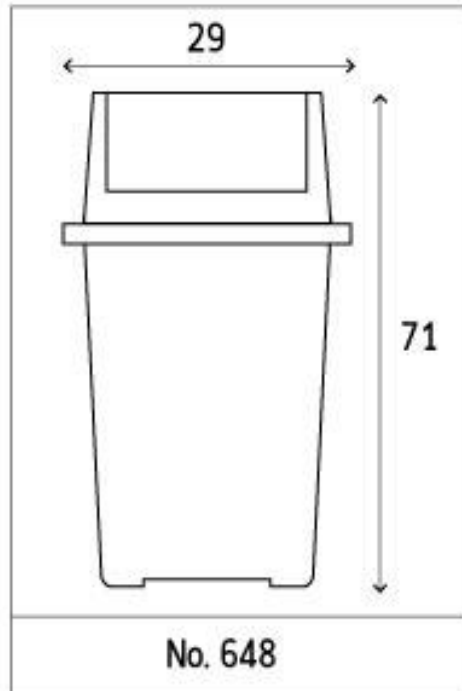



# แก้วน้ำ พลาสติก

ปลอดภัยใช้กับอาหารได้

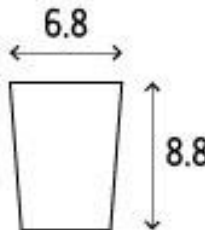
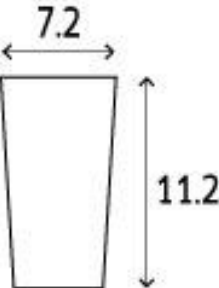
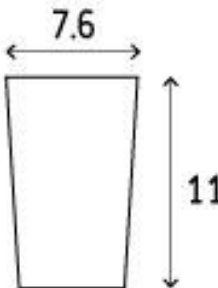

1. แก้วทรงกระบอก
2. แก้วทรงแบบหนาพิเศษ
3. แก้วมด / แก้วกาแฟ
4. แก้วทรงกระป๋อง แบบมีหูจับ

unit of cm.

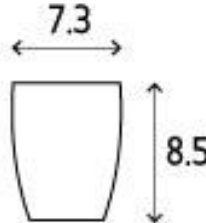
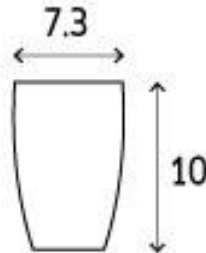
<b>1</b> 				<b>2</b> 		
	No. 885	No. 913	No. 925		No. 883	No. 873

# แก้วน้ำ

Drinking glass



available No.

colours

**1 2 3**

 แก้วทรงกระบอก,  
 แก้วทรงแบบหนา,  
 แก้วม็อค / แก้วกาแฟ

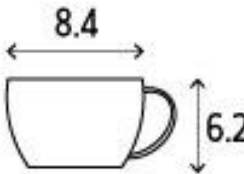
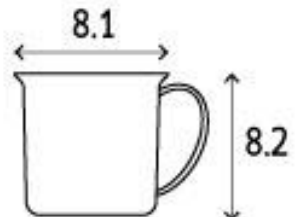
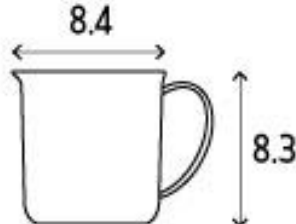
**4** แก้วทรงป่อง

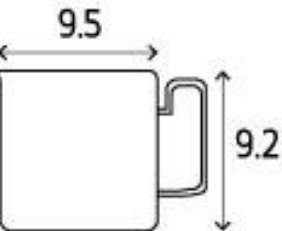
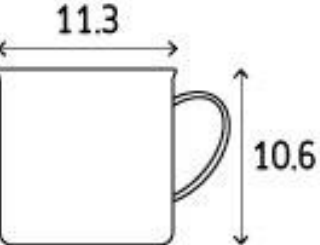
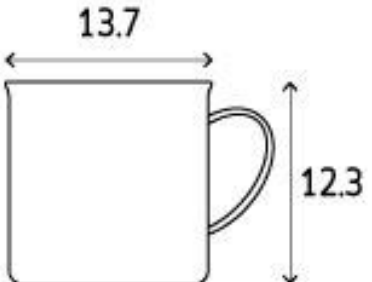
<b>3</b> 			
	แก้วม็อค / แก้วกาแฟ	No. 1014	No. 1011
<b>4</b> 			
	แก้วทรงกระป๋อง	No. 280	No. 895

# กล่อง ถนอมอาหาร



พลาสติกเกรดA ใช้กับอาหารได้  
คุณภาพพิเศษ สามารถใส่ตู้แช่แข็งได้



## ถาดอาหาร อเนกประสงค์

No. 118



No. 872



No. 136



No. 120



No. 121



No. 137



No. 1042



No. 1055



No. 1053



## กล่องถนอมอาหาร และ ถาดอาหาร

Food container  
and tray



colours

กล่อง    

ถาด   

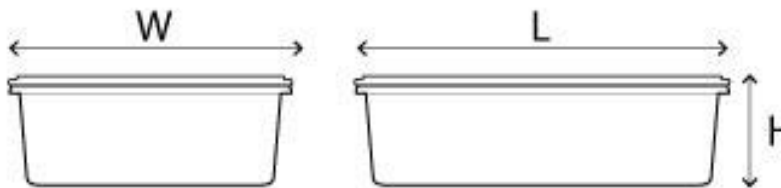
unit of cm.

 กล่องถนอมอาหาร	 width x length x height
No. 118	16.5 x 30.5 x 9.5
No. 872	20.5 x 29.4 x 9.2
No. 136	23.3 x 32 x 10.8
No. 120	23.5 x 34.5 x 7
No. 121	27 x 36.5 x 8.5
No. 137	28.5 x 35.2 x 10.8
No. 391	32 x 32 x 14

 ถาดอาหาร	 width x length x height
No. 1053	36 x 48 x 4
No. 1055	31 x 42.5 x 5.5

ขนาดหน่วยเป็น เซนติเมตร



**ถังเคมี** พร้อมฝา  
วัสดุPP คุณภาพสูงสุด  
ฝาปิดแน่น เนื้อหนาทนทาน



**foodgrade: วัสดุปลอดภัยใช้กับอาหารได้**

เช่น ใช้ในกระบวนการผสมซอสปรุงอาหาร



**สามารถใช้ในช่องแข็งได้**

เนื้อเหนียวทนทานไม่แตก ในอุณหภูมิเยือกแข็ง



**พลาสติกคุณภาพเกรดA และหนาพิเศษ**

ถูกนำไปใช้ในกระบวนการอุตสาหกรรมอย่างแพร่หลาย

	
<p>ถังเคมี (เล็ก) No. 1123</p>	<p>ถังเคมี (ใหญ่) No. 1127</p>

unit of cm.

# ไม้ตีแมลงวัน

## อาวุธสามัญประจำบ้าน

colours



ช้อนตักน้ำแข็ง  
ice scoop

No. 946

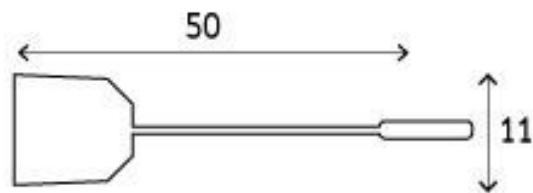

unit of cm.

colours



white



# ช้อนตักน้ำแข็ง

วัสดุปลอดภัยใช้กับอาหารได้

ช้อนตักน้ำแข็ง  
ice scoop

No. 2560

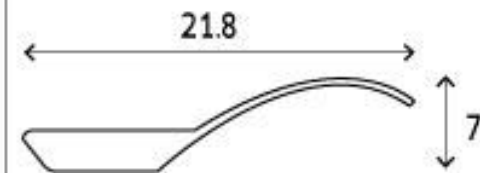

unit of cm.